

广东省工业和信息化厅

广东省工业和信息化厅关于组织企业参加 第三届中国国际进口博览会的通知

各地级以上市工业和信息化主管部门、省有关协会：

第三届中国国际进口博览会（以下简称“进口博览会”）将于2020年11月5日-10日在上海举办。根据省政府工作安排，我厅将组成广东工信交易分团参会。为做好企业参会组织工作，现就有关事项通知如下。

一、展会时间及地点

时间：2020年11月5日-10日。

经咨询省商务厅，11月5日为开幕式时间，暂不对外，其他时间企业均可前往参加。

地点：国家会展中心（上海市）。

二、展会规模及主要内容

本届进口博览会展览总面积超过33万平方米，其中国家综合展3万平方米，拟邀请60多个国家参展，主要展示相关国家贸易投资领域有关情况，只展示不成交；企业商业展30万平方米，涵盖装备、消费、食品、健康、服务等五大板块。装备板块包括轻型装备、重型装备、汽车等；消费板块包括日用消费品、科技类消费品、高端消费品等；食品板块包括农产品、休闲食品、饮料和酒类等；健康板块包括金融、旅游、物流、设计、检验检

测等。同时，新增新产品新技术和新政策统一发布平台，组织采购商采购洽谈对接。

三、参会企业组织要求

请各地重点组织智能及高端装备、消费电子及家电、汽车、服装服饰及日用消费品、食品及农产品、医疗器械及医药保健，新兴技术、服务外包、创新设计等领域的企业参会。

四、其他相关工作要求

（一）请各地工信主管部门高度重视，按照通知要求，根据企业自愿原则，组织有需求的企业参加广东工信交易分团。

（二）各地级以上市工信主管部门需设立专门联络人，作为广东工信交易分团组织方成员，负责组织企业参会，协助广东工信交易分团对专业观众进行查阅信息、审核、管理等工作。请联络人通过二维码加入“广东工信交易分团微信群”（二维码见附件）。

（三）参会企业须于9月30日前自行登录“中国国际进口博览会官网（www.ciie.org）”进行“专业观众”在线注册报名，今年不再需要输入邀请码，9月30日后系统将关闭报名通道。详细报名指引会上传至“广东工信交易分团”微信群，请各地级以上市联络员将二维码转发给参会企业，组织参会企业加入该微信群。系统默认参展企业只能选择一个交易分团进行注册。

（四）参展期间，如有参会企业与展销商达成意向性协议，请将协议金额报送我厅，我厅统计汇总后统一报送广东交易团秘书处。

- 附件：1.中国国际进口博览会广东交易团秘书处关于组织企业参加第三届中国国际进口博览会的函
2.广东工信交易分团二维码



(联系人：叶丽娜，电话：83133428、18666092152；刘丽莉，电话：83135967、13632395241)

广东省商务厅

粤商务贸函〔2020〕249号

中国国际进口博览会广东交易团秘书处关于组织企业参加第三届中国国际进口博览会的函

各地级以上市人民政府（深圳除外），省科技厅、工业和信息化厅、农业农村厅、国资委，省工商联，省贸促会：

第三届中国国际进口博览会将于2020年11月5-10日在上海举办。根据第三届中国国际进口博览会组委会招商工作的要求，我省将组成交易团组织采购商前往采购。为做好采购商组织工作，现就有关事项通知如下：

一、展会时间及地点

2020年11月5-10日，在国家会展中心（上海市）举办。

二、展会规模及主要内容

第三届进口博览会由商务部和上海市人民政府共同主办，包括国家综合展和企业商业展、虹桥国际经济论坛。本届进口博览会展览总面积超过33万平方米，其中国家综合展3万平方米，拟邀请60多个国家参展，主要展示相关国家贸易投资领域有关情况，只展示不成交；企业商业展30万平方米，涵盖装备、消费、

食品、健康、服务等五大板块。装备板块包括轻型装备、重型装备、汽车等；消费板块包括日用消费品、科技类消费品、高端消费品等；食品板块包括农产品、休闲食品、饮料和酒类等；健康板块包括医疗器械设备、药品保健品、养老康复等；服务板块包括金融、旅游、物流、设计、检验检测等。同时，新增新产品新技术和新政策统一发布平台，组织采购商采购洽谈对接。

三、采购商组织要求

采购商组织的重点领域包括但不限于智能及高端装备、消费电子及家电、汽车、服装服饰及日用消费品、食品及农产品、医疗器械及医药保健，新兴技术、服务外包、创新设计、文化教育、旅游服务等。

采购商组织的重点对象包括但不限于批发零售企业、进口贸易企业、各类交易中心、各类经销商代理商、电子商务企业、生产制造和服务企业以及终端用户。

四、相关工作要求

根据进口博览会组委会办公室部署要求，秘书处现将招商任务分解表（详见附件1）印发你单位，请按任务要求和进度安排做好组织招商工作，并安排1名业务经办同志负责经办此项工作，请将联系人的姓名、职务、电话等信息于8月24日前反馈我厅外贸处。

五、报名事项

（一）7月-9月，组织采购商登录进口博览会官方网站报名注册和填报进口采购意向，采购商报名流程参阅专业观众报名指

引（详见附件2），各地级市商务主管部门（除深圳外）负责对注册信息进行初审；交易团秘书处将每周发布各交易分团招商工作情况。

（二）8月30日前，各单位结合对外经济合作、招商引资情况，研提拟举办的展期现场活动。

- 附件：1. 广东交易团招商任务分解表
2. 专业观众报名指引
3. 各分团联系人电话信息收集表

中国国际进口博览会广东交易团秘书处
(代章)

2020年8月20日

（联系人：彭晓瑜、叶俊南、张杨，电话：020-38819873、38819979、38819883）

[共印 27 份]

进口博览会广东交易团招商工作任务分解表

序号	成员单位	组织采购商（家数）
1	省工业和信息化厅	30
2	省科技厅	30
3	省农业农村厅	30
4	省国资委	100
5	省贸促会	100
6	省工商联	60
7	广州市	400
8	珠海市	360
9	汕头市	160
10	佛山市	360
11	韶关市	80
12	河源市	80
13	梅州市	80
14	惠州市	200
15	汕尾市	80
16	东莞市	360
17	中山市	200
18	江门市	150
19	阳江市	80
20	湛江市	80
21	茂名市	80
22	肇庆市	80
23	清远市	80
24	潮州市	80
25	揭阳市	80
26	云浮市	80
合 计		3500

附件 2

2020 中国国际进口博览会广东交易团

专业观众报名指引

一、报名须知

本次展会的规格较高，参会企业或个人对所填报的单位和信息的真实性负有责任，请谨慎填报。

二、广东交易团组织架构

广东交易团秘书处设在广东省商务厅，下设各交易分团，交易分团包括各地市分团、省直各单位分团。所有报名单位须加入交易团，加入交易团的方式：**按照属地或隶属关系选择加入，不再需要输入邀请码。**

三、专业观众分类

专业观众共 4 大类：企业、社会组织、事业单位、政府机构。所有专业观众应提前在中国国际进口博览会官网或微信公众号上**提前在线注册报名**，第三届中国国际进口博览会不接受现场常规注册。

四、专业观众报名流程（详见后页《专业观众报名指引要点说明》）

（一）报名方式

中国国际进口博览会官网首页主题栏“企业商业展”一

—“专业观众”—“参观预登记”项下在线注册报名，注册填报单位和观众等信息后，可在“企业商业展”—“专业观众”—“观众登录”项下查阅相关信息。

（二）在线注册报名

1. 在中国国际进口博览会官网（www.ciie.org）的首页主题栏“企业商业展”—“专业观众”—“参观预登记”项下在线注册报名。以单位集体注册报名的选择“单位”，登记单位相关信息后，再添加该单位名下参观观众信息；以个人名义注册报名的选择“个人”，但也需先填报个人所在单位信息，再填报个人信息。

2. 单位信息填报时，“*”为必填项外，“单位资质文件”项中企业需上传“营业执照”、社会组织上传“社会团体法人证”、事业单位上传“事业单位法人证”，政府机构无需上传。上传附件大小不超过2M，jpg或png格式。

3. 单位信息填报完成后进入参观人员个人信息登记页面。包括：“新增中国大陆地区人员”、“新增港澳台地区人员”、“新增其他国家/地区人员”、“中国（永居海外）”，点击相应的按钮添加个人信息。该页面可进行添加、修改、删除个人信息的操作。上传的参观个人的照片，作为后续制证的照片。

4. 对填报的单位信息、采购意向（必填）、参观人员等信息进行最后确认，确认无误后点击“提交审核”，成功提

交后进入审核流程，原始信息不可修改，但仍可以登录添加新增参会的个人信息。审核结果会邮件通知，审核不通过可再次登录帐号修改相关信息后重新提交审核。

5. 专业观众证件申办（详见第 14-23 页）。第三届进博会专业观众所办证件，计划可用于第四届、第五届进博会。如意向重复利用，请妥善保管入场证件。

6. 专业观众证件支付时间：转账支付的专业观众在 2020 年 10 月 12 日前完成转账支付并成功上传凭证；扫码支付的专业观众在 2020 年 10 月 15 日前完成扫码支付。

7. 专业观众-往届订单查询（详见第 24 页）。

8. 专业观众-配套活动信息（详见第 25 页）。

五、问题咨询

注册报名中途如遇不明问题，可与各分团秘书处联络员联系咨询。

专业观众报名要点说明

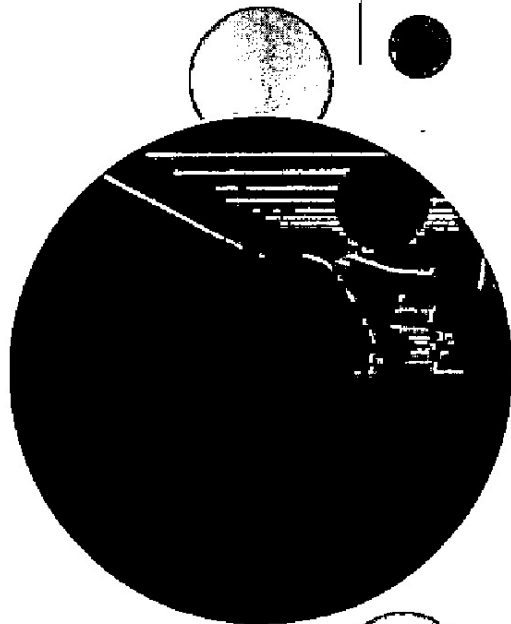



专业观众报名方式

1

境内专业观众来源分为四类：企业、政府机构、事业单位、社会组织；
境外专业观众来源分为四类：企业、政府机构、社会组织、其他。

2

境内单位须加入交易团。加入交易团的方式：不再输入邀请码，而是按照属地或隶属关系选择加入

3

★ 所有专业观众应提前在线注册报名，第三届中国国际进口博览会不接受现场常规注册。



专业观众注册报名流程

1

专业观众请在中国国际进口博览会官网报名

网址：<https://www.ciie.org/ciie/f/visitor/pre-book>



报名注册网址

2

填报提交单位信息

3

填报提交人员信息

4

交易团（分团）审核单位信息，并为团内人员标注VIP、工作人员、专业观众等标签

5

专业观众支付证件费（VIP、工作人员免交）

6

人员信息审核

7

证件制作并发放





专业观众填报信息——在线注册报名

1 选择“所在地区”，单位观众分类后，首次注册点击“新用户注册”；
参加过往届进口博览会的专业观众可点击“往届进博会观众”进入。

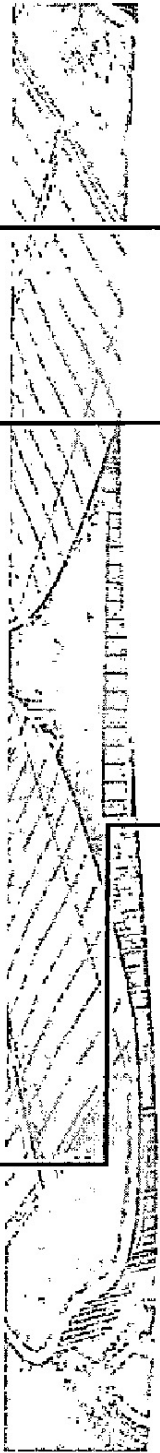

您在这里 首页 专业观众 参观预登记

*单位所在地区

中国大陆地区

*单位观众分类 企业 社会组织 事业单位 政府机构

本人已阅读并同意隐私条款

我是往届进博会观众

新用户注册

往届进博会专业观众在此点击进入可带入往届注册及人员信息，请按要求补充完善，更新信息。

进口博览会24小时客服电话：+86-21-966886



专业观众填报信息——在线注册报名

2 新用户注册

选择“新用户注册”进入，输入单位的“统一社会信用代码”等信息。完成后，点击“下一步”。

说明：

- 1.交易团/分团：专业观众通过属地管理或隶属关系选择交易团/分团。
- 2.统一社会信用代码：使用统一社会信用代码作为登录账号注册，确保一个单位一个账户。
- 3.推荐码：该码由合作单位提供，为选填项。

参观预登记

交易团/分团 管理组选择或新建交易团 选择或新建或新建交易分团

提示：1、中央企业所属单位、国家卫生健康委员会所属单位，请选择对应的交易团（分团）
2、其他单位请选择单位注册地所属交易团和分团

单位名称

统一社会信用代码

推荐码

我是前往中国国际贸易进口博览会注册专业观众

下一步



专业观众填报信息——在线注册报名

3 往届专业观众注册

- 1、点击我是往届进博会观众进入验证页面。
- 2、有三种验证方式（账号密码、手机验证码、邮箱验证），验证成功后进入预登记信息填写页面，根据页面要求，完善第三届预登记信息。

★ 如果三种验证方式都不成功，须重新注册，重新注册将不能看到往届信息（交易团审核通过后可查看往届证件费订单）。

- 3、验证通过后会自动带入往届信息，修改完善后完成注册。

账号密码验证	手机验证码验证	邮箱验证	往届账号验证
<p>① 请输入注册进博会往届观众账号，完成验证</p> <p>往届专业观众账号 * 请输入进博会上一届的观众账号</p> <p>登录密码</p> <p>确认 清除验证码</p>	<p>② 请输入注册进博会往届观众手机号，完成验证</p> <p>往届专业观众账号 * 请输入进博会上一届的观众账号</p> <p>手机号码 * 请输入手机号</p> <p>验证码 * 请输入验证码</p> <p>确认 清除验证码</p>	<p>③ 请输入进博会往届观众邮箱账号，完成验证</p> <p>私人注册进博会往届观众账号，完成验证</p> <p>往届专业观众账号 * 请输入进博会上一届的观众账号</p> <p>电子邮箱 * 请输入电子邮箱</p> <p>验证码 * 请输入验证码</p> <p>确认 清除验证码</p>	<p>④ 请输入进博会往届观众账号，完成验证</p> <p>往届专业观众账号 * 请输入进博会上一届的观众账号</p> <p>行业观众账号 * 请输入行业观众账号</p> <p>验证码 * 请输入验证码</p> <p>确认 清除验证码</p>



专业观众填报信息——在线注册报名

4) 观众登录

1、注册完成后，如果退出页面，也可在中国国际进口博览会官网（www.ciiie.org）的“专业观众”——“观众登录”项下登录，继续操作。

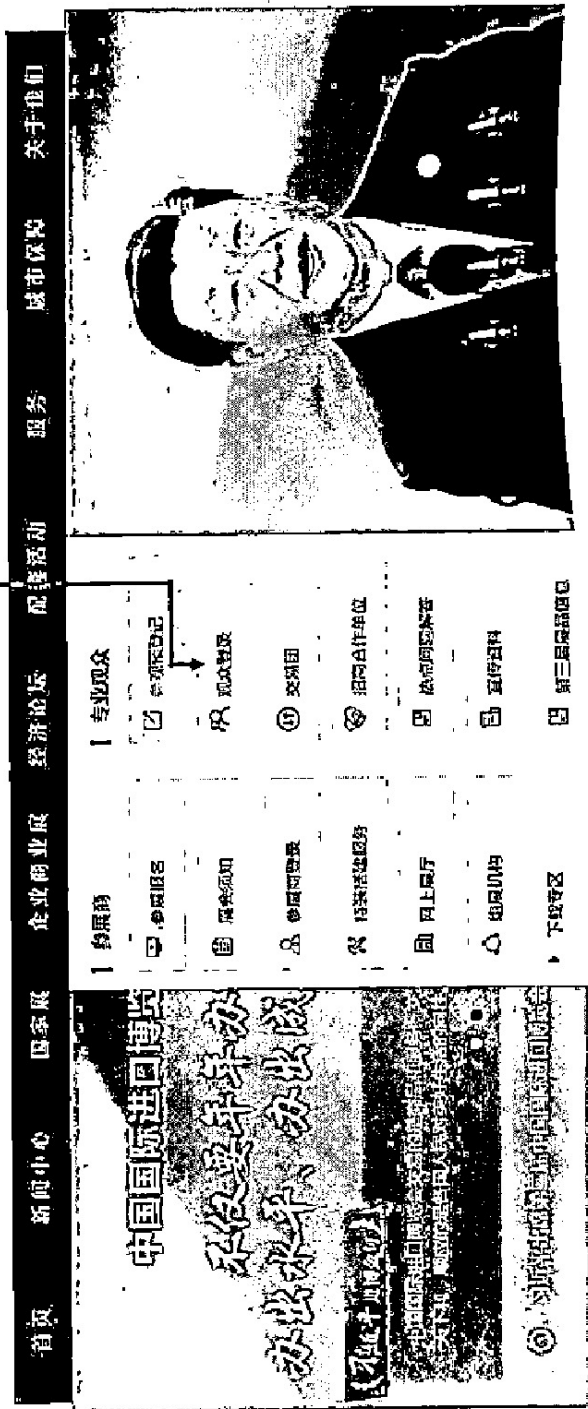



专业观众填报信息——在线注册报名

5 登录页面——进度流程图

登陆之后，可点击进度流程图内部分对应文字进入相关页面。

个人中心 首页 帮助中心



我的报名

个人信息

账户管理

755765427657652078



-  ● 1. 账号注册(或使用已有账号)
-  ○ 2. 填报单位信息(或重新单位信息)
请各单位将单位和人员信息填写完整并确认无误后，再点击下方按钮进行下一步操作。
-  ○ 3. 填报人员信息(可分批填报)
-  4. 交回回(打印)审核
-  5. 证件费用支付
-  6. 人员信息审核 (0/0)
-  7. 证件制作 (0/0)
-  8. 证件发放 (0/0)



专业观众填报信息——在线注册报名

6 填写单位信息

对应填写单位信息、联系人信息、上传单位资质证明、填写采购意向等。

单位注册

单位名称: 上海... 统一社会信用代码: 31010510000000000000000000000000

注册地址: 上海市... 邮编: 200000

联系电话: 021-12345678 电子邮箱: info@company.com

法定代表人: 张三 身份证号: 310105198001010000

联系人: 李四 职位: 销售经理 手机: 13900135000

单位资质证明: [上传文件]

采购意向: [填写意向]

单位注册

单位名称: 上海... 统一社会信用代码: 31010510000000000000000000000000

注册地址: 上海市... 邮编: 200000

联系电话: 021-12345678 电子邮箱: info@company.com

法定代表人: 张三 身份证号: 310105198001010000

联系人: 李四 职位: 销售经理 手机: 13900135000

单位资质证明: [上传文件]

采购意向: [填写意向]

单位注册

单位名称: 上海... 统一社会信用代码: 31010510000000000000000000000000

注册地址: 上海市... 邮编: 200000

联系电话: 021-12345678 电子邮箱: info@company.com

法定代表人: 张三 身份证号: 310105198001010000

联系人: 李四 职位: 销售经理 手机: 13900135000

单位资质证明: [上传文件]

采购意向: [填写意向]



专业观众填报信息——在线注册报名

7 填报人员信息——新增人员

1. 点击新增人员，选择人员类型。共分四种：中国大陆、港澳台、其他国家或地区、中国（永居海外）（新增）。
2. 填写个人信息、上传证件照片、选择入场日期及证件获取方式，勾选承诺信息，点击保存。

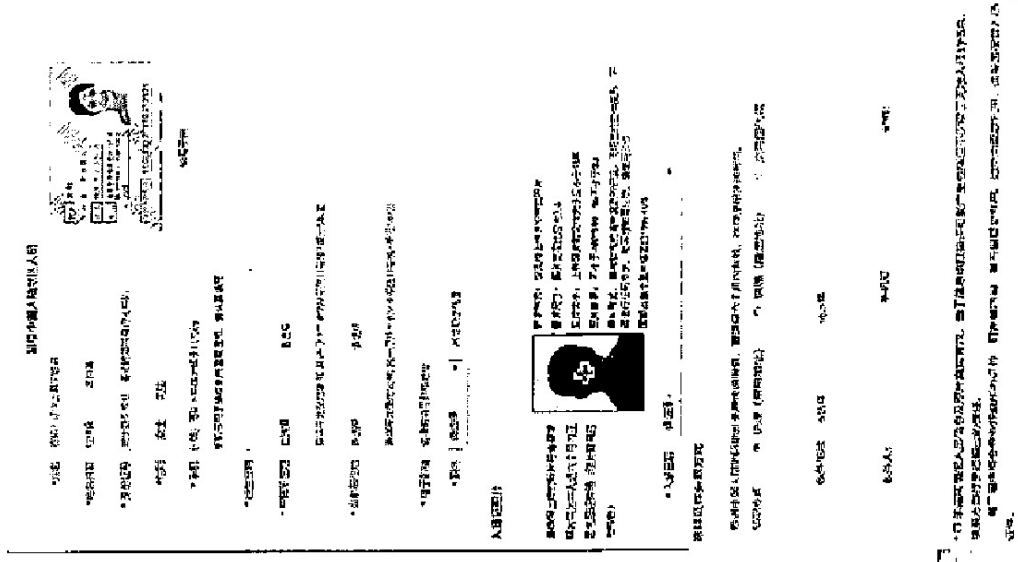
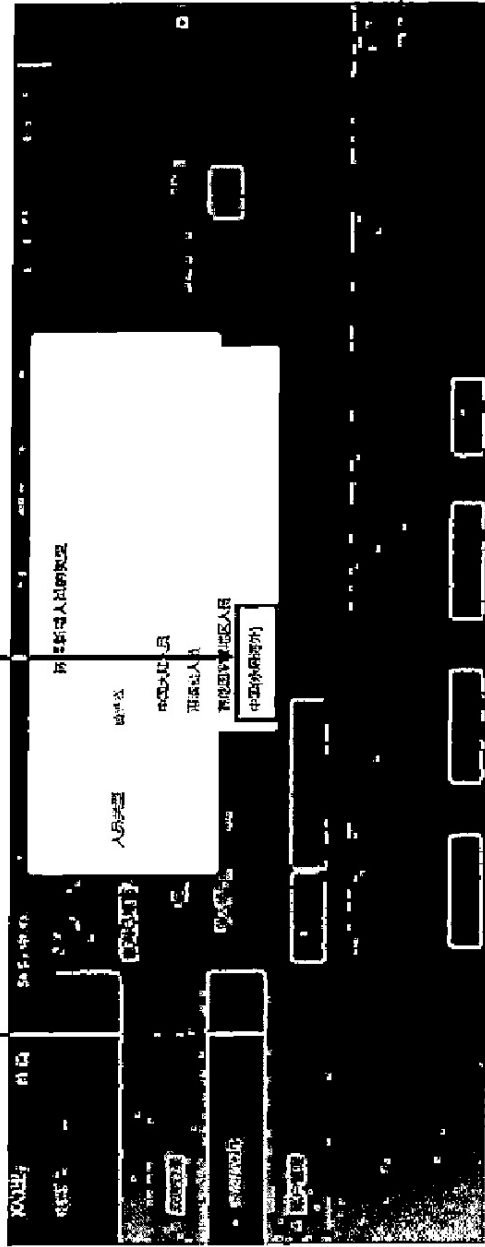



专业观众填报信息——在线注册报名

7 填报人员信息——往届人员信息带出

通过“我是往届专业观众”报名注册的用户，在填报人员信息时，可点击“往届观众人员”，在对应勾选人员后，带出往届人员信息，修改完善后完成注册。

参观人员信息

① 投票报道填报成功后，可在用户中心状态栏添加参观人员信息。

请务必真实、完整、准确填写参观人员个人信息，个人信息填写不完整或不实，将影响证件办理。

立即返回填写人员信息

姓名 性别

证件类型

证件类型

证件类型

证件类型

证件类型

证件类型

证件类型

证件类型

证件类型

证件类型

证件类型

证件类型

证件类型

证件类型

证件类型

证件类型

证件类型

姓名 性别 证件类型 证件类型

证件类型

证件类型

证件类型

证件类型

证件类型

证件类型

证件类型

证件类型

证件类型

证件类型

证件类型

证件类型

证件类型

证件类型

证件类型

证件类型

证件类型

证件类型

证件类型

证件类型

证件类型

证件类型

证件类型

证件类型

证件类型

证件类型

证件类型

证件类型

证件类型

证件类型

证件类型

证件类型

证件类型

证件类型

证件类型

证件类型

证件类型

证件类型

证件类型

证件类型

证件类型

证件类型

证件类型

证件类型

证件类型

证件类型

证件类型

证件类型

证件类型

证件类型

证件类型

证件类型

证件类型

证件类型

证件类型

证件类型

证件类型

证件类型

证件类型

证件类型

证件类型

证件类型

证件类型

证件类型

证件类型

证件类型

证件类型

证件类型

证件类型

证件类型

证件类型

证件类型

证件类型

证件类型

证件类型

证件类型

证件类型

证件类型

证件类型

证件类型

证件类型

证件类型

证件类型

证件类型

证件类型

证件类型

证件类型

证件类型

证件类型

证件类型

证件类型

证件类型

证件类型

证件类型

证件类型

证件类型

证件类型

证件类型

证件类型

证件类型

证件类型

证件类型

证件类型

证件类型

证件类型

证件类型

证件类型

证件类型

证件类型

证件类型

证件类型

证件类型

证件类型

证件类型

证件类型

证件类型

证件类型

证件类型

证件类型

证件类型

证件类型

证件类型

证件类型

证件类型

证件类型

证件类型

证件类型

证件类型

证件类型

证件类型

证件类型

证件类型

证件类型

证件类型

证件类型

证件类型

证件类型

证件类型

证件类型

证件类型

证件类型

证件类型

证件类型

证件类型

证件类型

证件类型

证件类型

证件类型

证件类型

证件类型

证件类型

证件类型

证件类型

证件类型

证件类型

证件类型

证件类型

证件类型

证件类型

证件类型

证件类型

证件类型

证件类型

证件类型

证件类型

证件类型

证件类型

证件类型

证件类型

证件类型

证件类型

证件类型

证件类型

证件类型

证件类型

证件类型

证件类型

证件类型

证件类型

证件类型

证件类型

证件类型

证件类型

证件类型

证件类型

证件类型

证件类型

证件类型

证件类型

证件类型

证件类型

证件类型

证件类型

证件类型

证件类型

证件类型

证件类型

证件类型

证件类型

证件类型



专业观众填报信息——在线注册报名

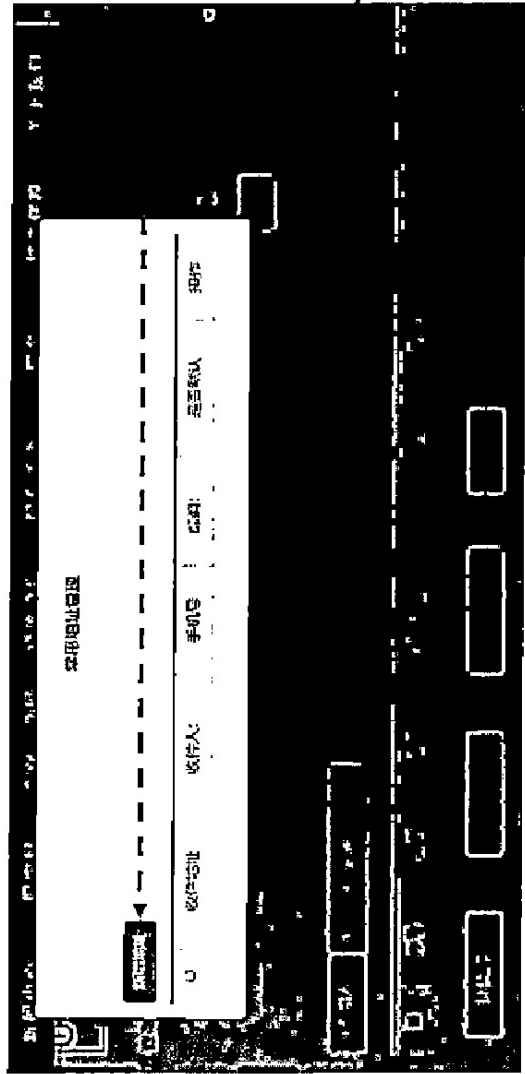

8 证件快递信息管理

1. 点击**管理证件快递常用地址**按钮。
2. 点击**新增地址**。
3. 常用地址可新增至五个，可设置其中一个地址为默认地址。

管理证件快递常用地址

① 请填写单位收件人录入证件的地址

收件地址	验证码	手机号	新增
<input type="text"/>	<input type="text"/>	<input type="text"/>	<input type="button" value="新增"/>



专业观众填报信息——在线注册报名

9 确认提交填报信息

点击“预登记信息预览”确认填报信息并提交。

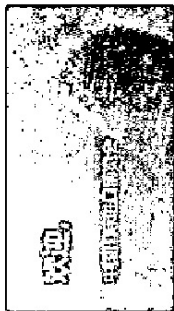

参观人员信息

① 预登记信息提交后，仍可在用户中心继续添加参观人员信息，可多次提交，预览、完整填写参观人员个人信息，个人信息填写不完整或不真实，将影响团体办理。

默认已填写人员信息：

姓名	性别	证件类型	证件号码	地区类型	证件类型	证件号码	职业	证件类型	状态	操作
1	男	身份证	11010119800101001X	中国内地地区	身份证	11010119800101001X	大陆观展员/销售人员	身份证	已保存	查看/删除

操作说明：

- 1.以上信息填写完整后，点击“预登记信息预览”确认填报信息。
- 2.信息填写无误后可直接点击“确认提交”按钮。



中国国际进口博览会 | C I E

专业观众证件申办

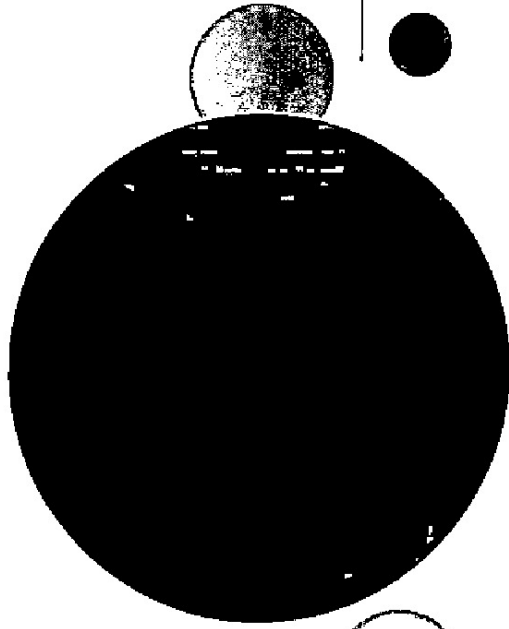



专业观众证件申办——提交办证



人员证件申办

① 为了不影响您申办人员入场证件，收到通知后，请速来付款，等待人员资质审核。
填写真实、规范，完整填写参观人员个人信息，个人信息填写不规范或不真实，将影响证件办理。

填写参观人员 交易团组成交 支付证件费用 人员信息审核 证件制作 证件发放

证件类型 证件号码 证件类型 证件类型

入场日期 提交付款 提交付款

人员编号 姓名

提示：当人员状态为“待支付”可提交办证并支付付款；当人员状态为“待审核”时只可支付款。

U	序号	入场编号	姓名	性别	证件类型	证件号码	费用	证件额	入场日期	状态	操作
U: 1			先生	中国大陆地区					68-10日	待支付	支付

操作说明：

- 1.交易团或交易分团审核单位信息并标注人员类型标签后（此时须付费的人员状态变为“待支付”），团内单位会收到人员付款短信和邮件通知。
- 2.相关人员登录系统后，在人员证件申办栏中选择需要办证的人员，点击“提交办证”按钮，生成人员证件订单并按订单金额进行支付。
- 3.订单生成前，专业观众可修改入场日期。

备注：人员状态为“待支付”时，单位才可提交办证；标签为VIP和工作人员无需点击“提交办证”直接进入人员信息审核环节。15



专业观众证件申办——确认订单信息



1 确认订单信息

姓名	证件号	证件类型	领取方式	入场日期	证件注册费用(元)
..	110101****0190		快递

总人数: 1人

实付款金额:



2 订单未支付

订单号: V20200512230313581063501, 请尽快进行支付, 完成证件注册

姓名	证件号	证件类型	领取方式	入场日期	证件注册费用(元)
..	110101****0190		快递

总人数: 1人

实付款金额:

订单信息

订单号: V20200512230313581063501

创建时间: 2020-05-12 23:03:14

返回订单

支付

步骤:

1. 确认订单信息。

2. 点击支付跳转至支付页面。

备注: 支付前, 可点击取消订单, 重新选择人员再提交。



专业观众证件申办——支付

两种支付方式

1. 扫码支付：支持支付宝、微信、银联扫码支付
2. 转账支付：转账到页面指定账户，完成后须在线填写提交汇款信息，待财务审核后确认付款。

方式1

订单编号: 3205007720200508173236612247

微信支付金额: 200.00元 请扫描下方二维码或用手机扫码, 二维码有效期30秒



方式2

订单编号: 3205007720200511174146396085 订单金额: 200.00元

转账支付

请汇款至下列账号

收款人姓名

收款单位

开户银行

账号

说明: 请汇款至下方账户并上传付款凭证, 逾期概不退回

请选择支付方式

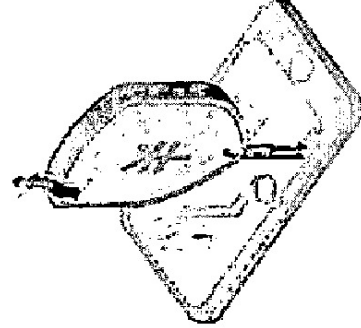
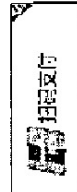

请填写完整汇款信息

单位 个人

汇款单位 收款人姓名/单位名称

支付金额 收款人账号/银行卡号

联系电话 收款人联系电话

备注: 请详细填写收款人姓名/单位名称/收款账号/银行卡号

说明: 汇款成功后请在系统内上传付款凭证, 逾期概不退回





专业观众证件申办——开票

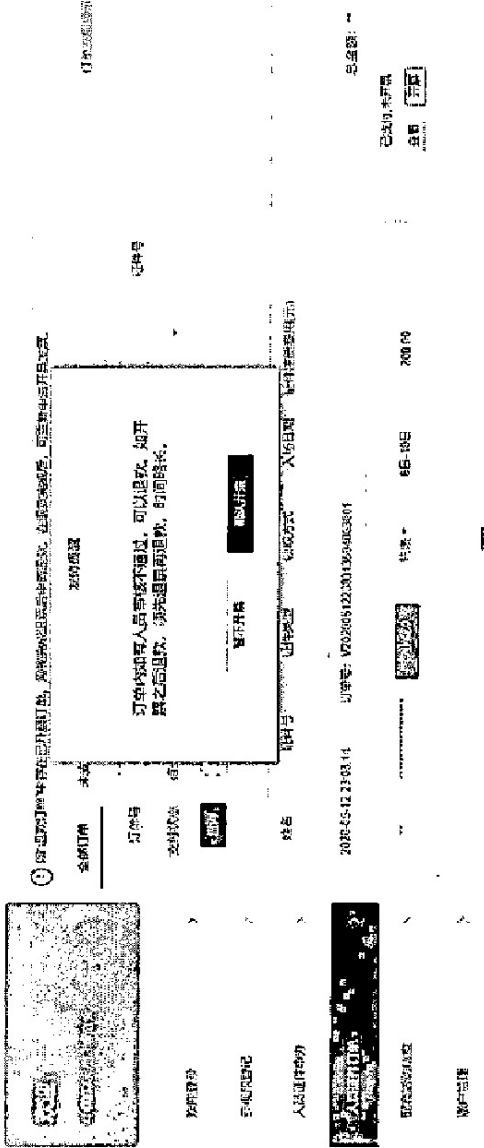

操作说明：

- 1.支持发票类型为：增值税普通发票（电子发票）和增值税专用发票（纸质发票）。**
- 2.开具普通发票（电子发票）时，发票信息填写提交后，经系统开票后生成电子发票，可自行打印。**
- 3.开具专用发票（纸质发票）时，发票信息填写提交后，由财务审核开票后寄出。**

2

单位

专用发票（纸质发票）



个人

发票抬头 请填写准确的发票抬头名称

手机号码

单位地址

开户行

备注

发票类型 专用发票（纸质发票）

发票总额 200.00

发票日期 08-18日

发票号码 V20250812013024063801

手机号码

电子邮箱

单位名称 中国工商银行股份有限公司

单位电话

银行账号

发票方式 快递



发票抬头 请填写准确的发票抬头名称

手机号码

单位地址

开户行

备注

发票类型 电子发票（普通发票）

发票总额

发票日期

发票号码

手机号码

电子邮箱

单位名称 中国工商银行股份有限公司

单位电话

银行账号

发票方式 快递



专业观众证件申办——开票

说明：

开具发票后，可点击蓝色按钮，查看电子发票信息或纸质发票快递信息。

1. 点击“普通发票（电子发票）”可直接查看发票信息。

2. 点击“专用发票（纸质发票）”可查看发票快递信息。

2020-4-21 12:34	订单号: AA1234565434	已支付	已开票	普通发票 (电子发票)	总金额: 0.00
11223****43454	专业观众	快递 V	8月-08日	0.00000	审核通过
18923****43454	专业观众	快递 V	8月-08日	0.00000	审核通过
10923****43454	专业观众	快递 V	8月-08日	0.00000	审核通过
2020-4-21 12:34	订单号: AB1234565434	已支付	已开票	专用发票 (纸质发票)	总金额: 0.00
11223****43454	专业观众	快递 V	8月-08日	1.00000	审核通过



专业观众证件申办——退款

退款流程

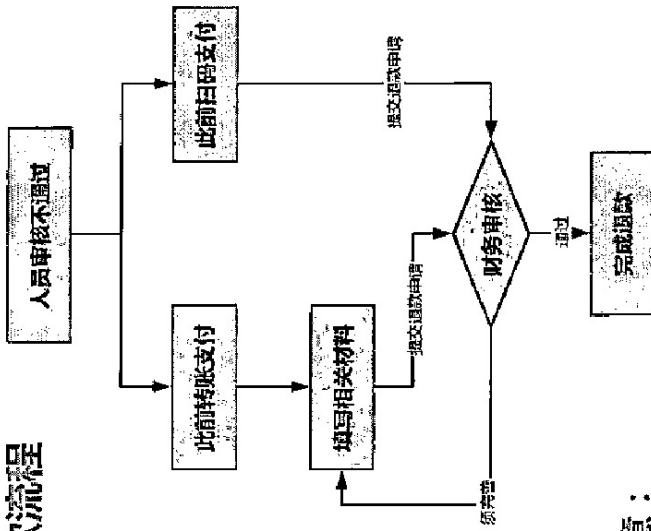

1 此前扫码支付申请退款

订单号: VZ00005F2220313594063011

2026-05-12 23:03:14

订单号: VZ00005F2220313594063011

已支付未开票
| 开票 | 开票

200.00

6月-10日

扫码

2 此前转账支付申请退款

订单退款

* 退款方式: 原路退回

* 收款人名称: *****

* 收款人账号: *****

* 收款人开户银行: 浦发银行上海分行, 地址: 中国工商银行上海市浦东支行

收款人开户银行号: 请输入收款人开户银行行号

注意:

- 1、当人员信息“审核不通过”时，专业观众可在系统内申请退款。
- 2、此前转账支付，退款方式有两种：原路退回和非原路退回。
- 3、如已开票，须先完成退票再申请退款（建议考虑在人员审核结果反馈后再申请开具发票，这样在有人审核不通过需退票时，可以减少退票环节）。



专业观众证件申办——退款

2020-05-12 17:49:37	订单号: V20200421174937063085001		状态: 已支付未开票	退款中	总金额: ***	<input type="button" value="查看"/>
2020-05-12 17:49:37	订单号: V20200408113949265561001		状态: 已支付未开票	<input type="button" value="申请退款"/>	总金额: ***	<input type="button" value="查看"/>
2020-05-31 11:58:47	订单号: V20200511115810928210001		状态: 退款未开票	<input type="button" value="退款"/>	总金额: ***	<input type="button" value="查看"/>

说明:

- 1.人员审核不通过时，可点击“申请退款”。
- 2.申请退款后，状态为“退款中”。
- 3.财务审核通过后退款，状态为“退款完成”。

专业观众证件申办——退票



1 普通发票（电子发票）退票

名称: 未定 审核: 审核
 订单号: 系统待开具红冲发票, 请注意查收邮件.
 开票日期: 2020-05-21 16:01:07
 姓名: 未定 附件: 未定
 金额: 100.00
 日期: 2020-05-21 16:01:07
 操作: 确认退票

2020-05-21 16:01:07 已支付未开票 100.00

2 专用发票（纸质发票）退票

专用发票(纸质发票)退票

*退票原因: 系统待开票
 *退票日期: 2020-05-21 16:01:07
 *退票金额: 100.00
 *退票类型: 普通发票退票
 *退票人: 未定
 *退票电话: 未定
 *退票邮箱: 未定
 *退票地址: 未定
 *退票备注: 未定

退票原因: 系统待开票; 退票日期: 2020-05-21 16:01:07; 退票金额: 100.00; 退票类型: 普通发票退票; 退票人: 未定; 退票电话: 未定; 退票邮箱: 未定; 退票地址: 未定; 退票备注: 未定

退票流程:

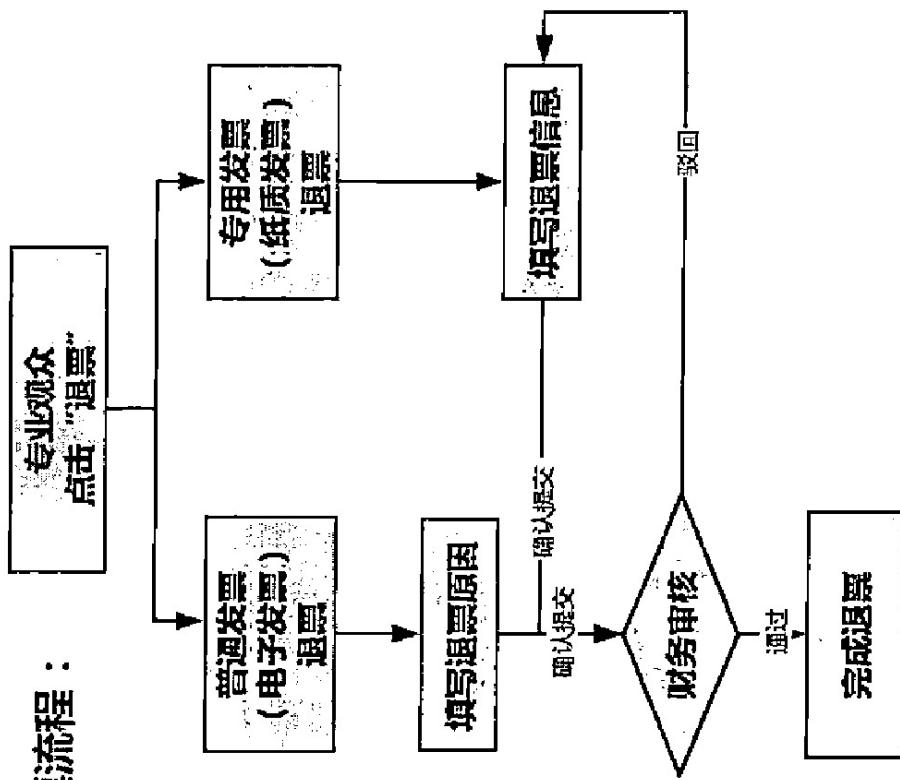



专业观众证件申办——证件复用提示

第三届进博会专业观众所办证件，计划可用于**第四届、第五届**进博会。如意向重复利用，请妥善保管入场证件。



专业观众——往届订单查询



操作说明：

- 1.往届用户登录系统后可见人员证件历史订单。
- 2.可查询并处理第二届未完成的订单。

The screenshot shows the '往届订单' (Previous Orders) page. At the top, there are navigation tabs: '全部订单' (All Orders), '未支付订单' (Unpaid Orders), '已支付订单' (Paid Orders), and '有退款订单' (Orders with Refund). Below these are search filters for '订单号' (Order No.), '姓名' (Name), and '证件号' (ID No.). A dropdown menu is open for '订单号', showing '第二届' (2nd Edition) and '第三届' (3rd Edition). The main content area displays a table of orders with columns for '姓名' (Name), '证件号' (ID No.), '证件类型' (ID Type), '证件类型' (ID Type), '入册日期' (Registration Date), and '证件类型' (ID Type). At the bottom, there are navigation buttons: '首页' (Home), '上一页' (Previous Page), '下一页' (Next Page), and '共 10 页, 共 10 条记录' (Total 10 pages, 10 records).



专业观众——配套活动信息

专业观众可查看已发布并对专业观众开放报名的配套活动信息，向主办方申请报名参加。

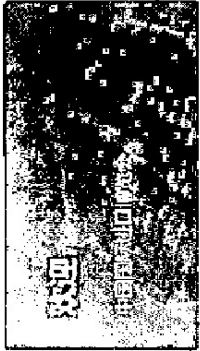

您可通过主办单位的联系方式，联系主办方报名参加活动。

活动名称

举办日期

主办单位

活动

欢迎浏览 >

参观内容 >

入场证办理 >

入场证打印 >



账户管理 >

序号	活动名称	举办日期	主办单位	联系人	联系方式
1	2024年10月15日-17日	2024.10.15-2024.10.17	中国船舶集团有限公司	张某某	13800138000
1	2024年10月15日-17日	2024.10.15-2024.10.17	中国船舶集团有限公司	张某某	13800138000
1	2024年10月15日-17日	2024.10.15-2024.10.17	中国船舶集团有限公司	张某某	13800138000
1	2024年10月15日-17日	2024.10.15-2024.10.17	中国船舶集团有限公司	张某某	13800138000
1	2024年10月15日-17日	2024.10.15-2024.10.17	中国船舶集团有限公司	张某某	13800138000
1	2024年10月15日-17日	2024.10.15-2024.10.17	中国船舶集团有限公司	张某某	13800138000
1	2024年10月15日-17日	2024.10.15-2024.10.17	中国船舶集团有限公司	张某某	13800138000
1	2024年10月15日-17日	2024.10.15-2024.10.17	中国船舶集团有限公司	张某某	13800138000
1	2024年10月15日-17日	2024.10.15-2024.10.17	中国船舶集团有限公司	张某某	13800138000

附件 3:

各分团联系人电话信息收集表

单位名称				
姓名	职务	办公电话	手机号码	传真

附件

广东工信交易分团二维码



广东工信交易分团



该二维码7天内(9月16日前)有效, 重新进入将更新

公开方式：依申请公开

(2694)